

1、概述

ES732 是一款采用 BCD 工艺生产制作的霍尔效应传感器，具备高灵敏度、高可靠性、高稳定性等优势。该产品内部集成了电压调节器、带动态偏置补偿系统的霍尔传感器、施密特触发器和一个内置 10K 上拉电阻的输出驱动。高达 42V 的耐压进一步提高了其可靠性，该产品具备封装尺寸小、温度特性良好，低功耗等特点，使其在汽车、工业、无刷电机、开关等应用领域成为了理想的选择。

ES732 作为典型的锁存型霍尔 IC，当感应到磁场超过工作点（Bop）时，输出信号为低电平；当感应到磁场低于释放点（Brp）时，输出信号为高电平。

ES732 封装主要以为 TO-92、SOT-23-3L 和 DFNWB1616-6L 三种形式生产，且所有的封装形式均符合 RoHS 标准。

2、特点

- ◆ 宽工作电压范围：2.8V ~ 24V
- ◆ 高灵敏度：±18GS
- ◆ 优越的温度稳定性
- ◆ 内置 10K 上拉电阻
- ◆ ESD ±6KV

3、典型应用

- ◆ 汽车、消费、工业
- ◆ 固态开关
- ◆ 直流无刷电机换向
- ◆ 速度检测
- ◆ 线性位置检测
- ◆ 角位置检测流量检测

4、典型应用电路

(1) 典型三线应用电路

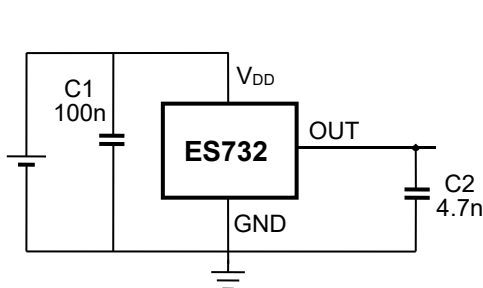

(2) 汽车及恶劣环境防护电路

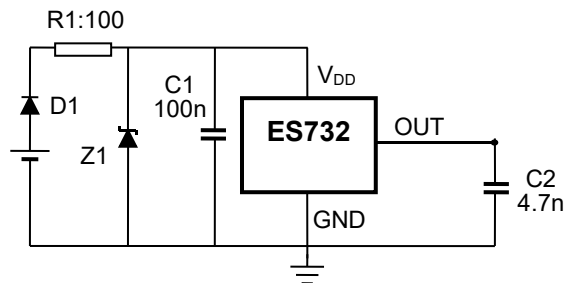

强烈建议器件的电源（V_{DD} 引脚）和地（GND 引脚）之间连接一个外部旁路电容（邻近霍尔传感器）以减少外部噪声以及斩波稳定技术产生的噪声。如上所示两张图，通常情况下用 0.1μF 的电容。

5、功能框图

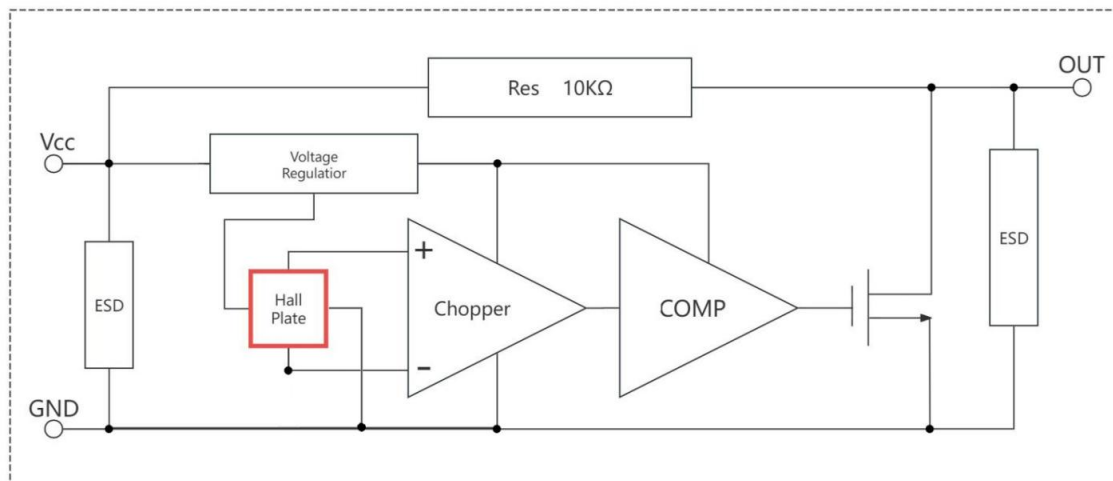

6、管脚定义

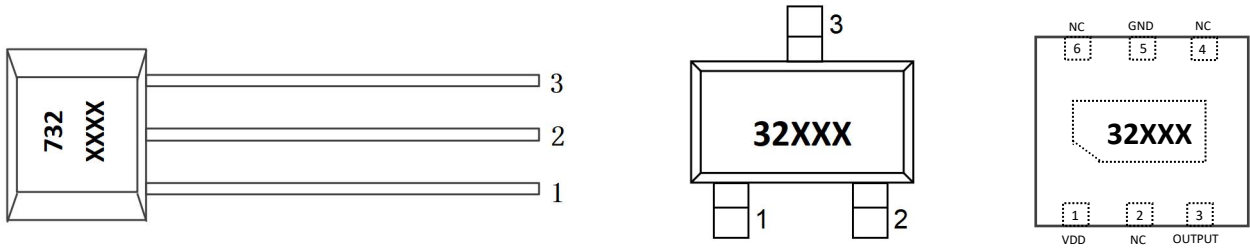

名称	管脚			描述
	TO-92	SOT-23-3L	DFNWB1616-6L	
VDD	1	1	1	电源端
GND	2	3	5	地端
OUT	3	2	3	输出端

7、极限参数

参数	符号	参数值	单位
电源电压	V_{DD}	42	V
电源电流	I_{DD}	10	mA
输出电压	V_{OUT}	42	V
输出电流	I_{OUT}	50	mA
储存温度范围	T_S	-50 ~ 150	°C
最大结温	T_J	165	°C
静电能力	ESD	6	KV

注意: 超过以上极限参数, 可能会造成永久性伤害。为保障器件正常工作, 应满足以下电学特性一节中规定的工作条件。

8、电学特性

直流工作参数: $T_A = 25^\circ\text{C}$, $V_{DD} = 5\text{V}$ (除非另有说明)

参数	符号	测试条件	最小值	典型值	最大值	单位
电源电压	V_{DD}	Operating	2.8		24	V
电源电流	I_{DD}	$B < B_{RP}$		2.5	5	mA
输出饱和电压	V_{DSon}	$I_{OUT} = 20\text{mA}$, $B > B_{OP}$			0.5	V
输出漏电流	I_{OFF}	$B > B_{RP}$, $V_{OUT} = V_{CC}$		<1	10	μA
输出上升时间	T_R	内置上拉 10K Ω , $C_L = 20\text{pF}$		6		μs
输出下降时间	T_F	内置上拉 10K Ω , $C_L = 20\text{pF}$		1		μs
斩波频率	F_c			500		KHz
封装热阻	R_{TH}	SOT-23-3L package		301		°C/W
		DFN package		301		°C/W
		TO-92 package		230		°C/W

9、磁场特性

参数	符号	最小值	典型值	最大值	单位
工作点	B_{OP}	5	18	35	Gs
释放点	B_{RP}	-35	-18	-5	Gs
磁滞	B_{HYS}		36		Gs

注：正负只代表磁场方向，不代表数值大小

10、不同磁极的输出特性

参数	测试条件 (UA、DFN)	输出 (UA、DFN)	测试条件 (S0)	输出 (S0)
南极	$B > B_{OP}$	低	$B > B_{RP}$	高
北极	$B > B_{RP}$	高	$B > B_{OP}$	低

11、功能描述

ES732 作为锁存型霍尔 IC，能够交替感应南极和北极磁场的变化。

BOP:工作点，将霍尔传感器放置在垂直于丝印表面的磁场中，当该磁场的强度 B 大于工作点阈值时，输出低电平（输出导通）。

BRP:释放点，将霍尔传感器放置在垂直于丝印表面的磁场中，当该磁场的强度 B 小于释放点阈值时，输出高电平（输出截止）。

BHYS:磁滞，磁场工作点与释放点的差值就是器件的磁滞。

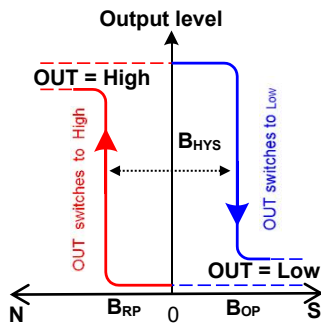

UA、DFN package - Latch characteristic

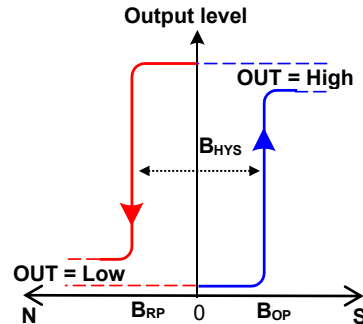

S0 package - Latch characteristic

12、曲线特性

(1) 电流 ICC

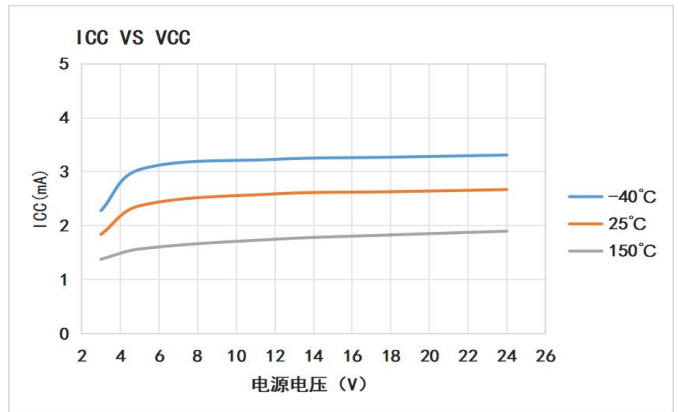
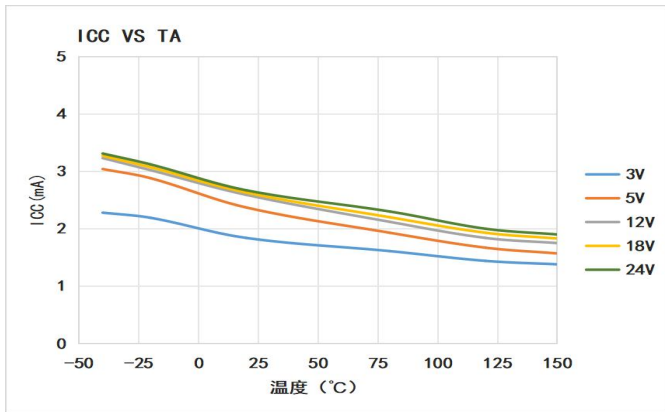

(2) 磁开关工作点 BOP

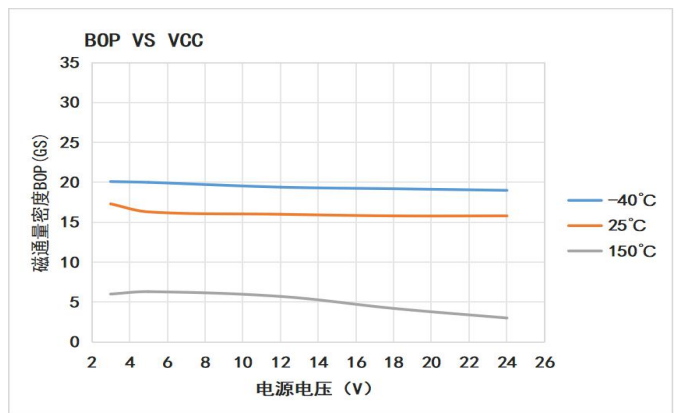
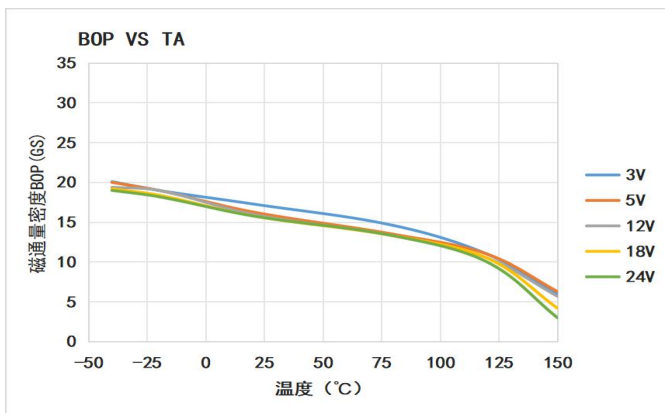

(3) 磁开关释放点 BRP

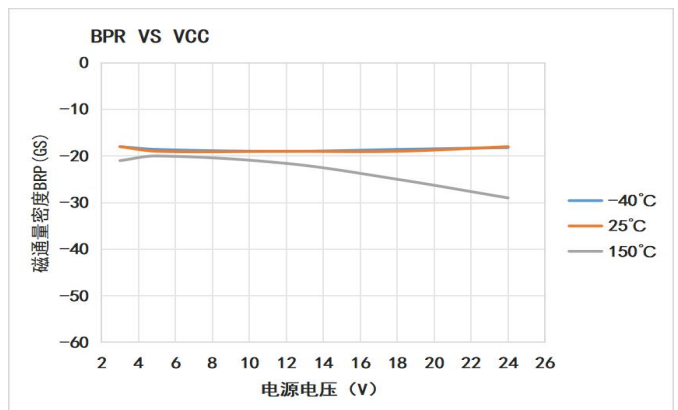
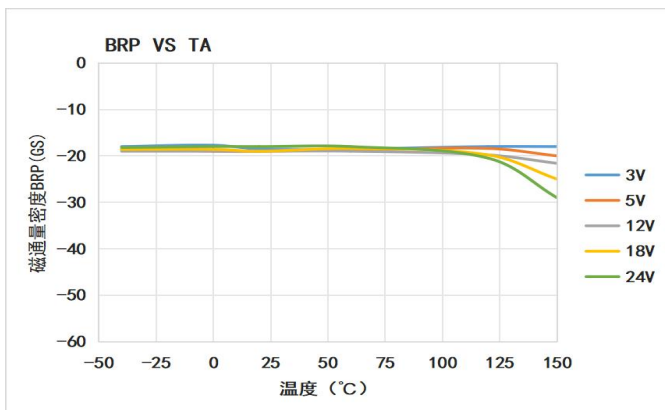

(4) 磁滞 BHYS

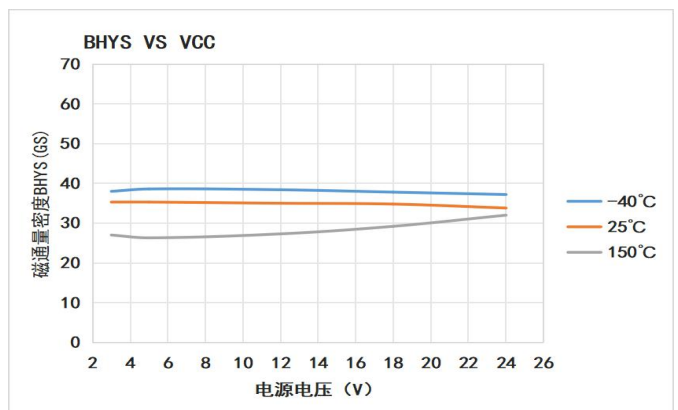
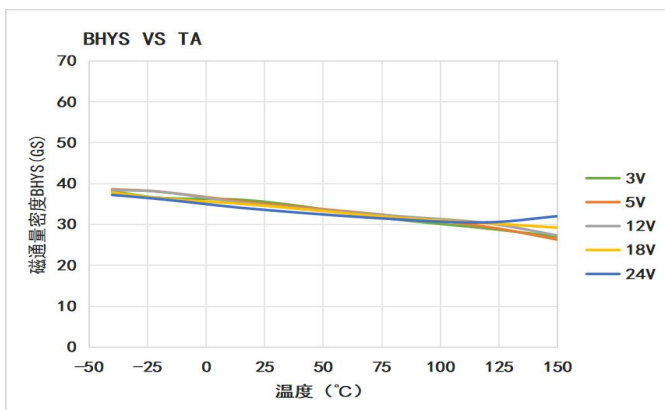

13、封装

(1) DF 封装 (DFNWB1616-6L)

Top View

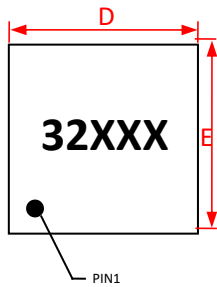

Notes:

- 1) . 测量单位: mm;
- 2) . 引脚必须避开 Flash 和电镀针孔;
- 3) . 不要弯曲距离封装接口 1mm 以内的引脚线;
- 4) . 管脚: 脚 1 电源
脚 5 地
脚 3 输出

Marking:

32 - 器件型号 (ES732);
XXX - 生产批次

Side View

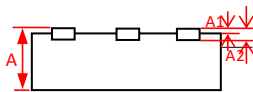

Bottom View

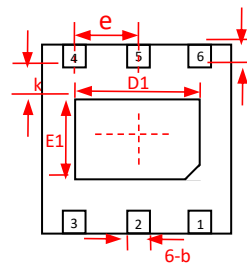

符号 SYMBOL	机械尺寸/mm Dimensions		
	最小值 MIN	典型值 NOMINAL	最大值 MAX
A	0.430	0.480	0.530
A1	0.000	--	0.050
A2	0.119	0.127	0.135
D	1.550	1.600	1.650
E	1.550	1.600	1.650
D1	0.900	1.000	1.100
E1	0.500	0.600	0.700
k	0.300MIN.		
b	0.200	0.250	0.300
e	0.500TYP		
L	0.150	0.200	0.250

(2) UA 封装 (TO-92S 封装)

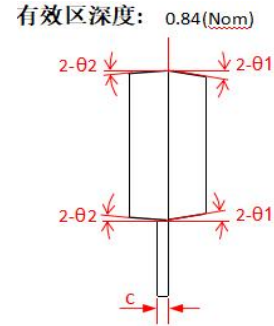
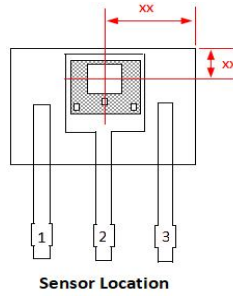
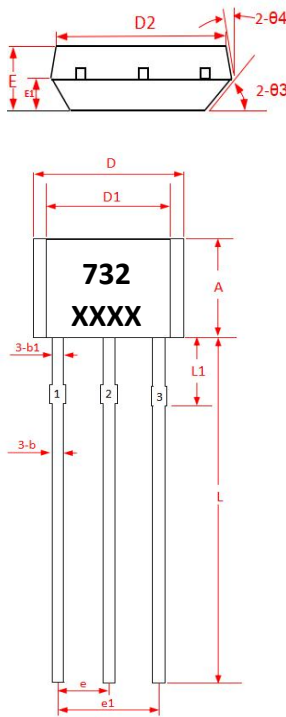

注意:

- 1). 测量单位: mm;
- 2). 引脚必须避开 Flash 和电镀针孔;
- 3). 不要弯曲距离封装接口 1mm 以内的引脚线;
- 4). 管脚: 脚 1 电源
脚 2 地
脚 3 输出

标签:

732 - 器件型号 (ES732);
XXXX - 生产批次

符号 SYMBOL	机械尺寸/mm Dimensions		
	最小值 MIN	典型值 NOMINAL	最大值 MAX
A	2.9	3.0	3.1
b	0.35	0.39	0.56
b1		0.44	
c	0.36	0.38	0.51
D	3.9	4.0	4.1
D1		2.2	
D2		3.5	
E	1.42	1.52	1.62
E1		0.75	
e		1.27	
e1		2.54	
L	13.5	14.5	15.5
L1		1.6	
θ1	—	6°	
θ2		3°	
θ3		45°	
θ4		3°	

(3) SO封装 (SOT-23-3L)

俯视图

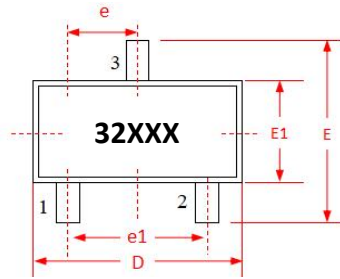

侧视图

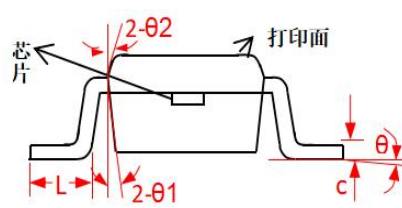

侧视图

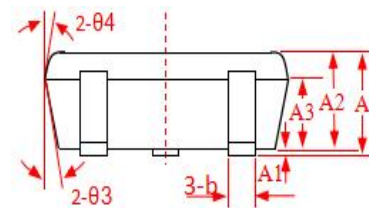

注意:

- 1) . 测量单位: mm;
- 2) . 引脚必须避开 Flash 和电镀针孔;
- 3) . 不要弯曲距离封装接口 1mm 以内的引脚线;
- 4) . 管脚: 脚 1 电源
脚 2 输出
脚 3 地

标签:

- 32 - 器件型号 (ES732);
XXX - 生产批次

符号 SYMBOL	机械尺寸/mm Dimensions		
	最小值 MIN	典型值 NOMINAL	最大值 MAX
A	1.070	1.160	1.250
A1	0.020	0.060	0.100
A2	1.050	1.100	1.150
A3	0.600	0.650	0.700
b	0.300	0.400	0.500
c	0.100	0.152	0.200
D	2.820	2.920	3.020
E	2.650	2.800	2.950
E1	1.500	1.600	1.700
e	0.950BSC		
e1	1.800	1.900	2.000
L	0.300	0.400	0.500
θ	0°	2°	4°
θ1		10°	
θ2		9°	
θ3		10°	
θ4		9°	

14、订购信息

产品型号	温度	封装类型
ES732LSO	L (-40°C~150°C)	SO (SOT-23-3L)
ES732LDF		DFNWB1616-6L
ES732LUA		UA (TO-92)